

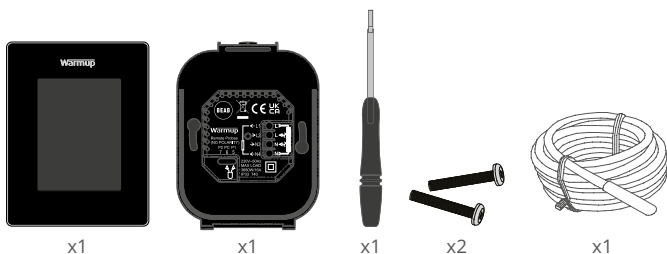

6 iETM

De slimste, zuinigste manier om 's werelds meest verkochte vloerverwarming te bedienen



x1

x1

x1

x2

x1

Inhoud

Veiligheidsinformatie.....	3
Stap 1 - Installatie.....	3
Stap 2 - Aansluitingen.....	4
Aansluitingen - Belastingen van meer dan 16 A	5
Stap 3 - Thermostaat monteren.....	6
Stap 4 - Eerste installatie.....	6
Stap 5 - Locatie en kamer toevoegen.....	6
Welkom bij de 6iE.....	7
Aan de slag.....	7
Snel de temperatuur wijzigen	7
Snel van modus veranderen	7
Verwarming	8
Programma instellen.....	8
Setback temperatuur	8
Instellen op manuele modus	9
Vakantiemodus instellen	10
Verwarming uitschakelen	10
Energiemonitor	11
SmartGeo	11
Instellingen	12
Geavanceerde instellingen	13
Probleemoplossing.....	14
WiFi problemen oplossen	15
Technische specificaties.....	16
Garantie	17
Bijlage 1.0 - Thermostaat gebruikssituaties.....	18

Veiligheidsinformatie

- ❑ De 6iE moet worden geïnstalleerd door een gekwalificeerde elektricien. Hij vereist een permanente 230 V AC voeding uit een 30 mA aardlekschakelaar of een RCBO beveiligd circuit in overeenstemming met de huidige bedradingsvoorschriften.
- ❑ Isoleer de 6iE van het elektriciteitsnet tijdens het installatieproces. Zorg ervoor dat de draden volledig in de aansluitklemmen worden gestoken en worden vastgezet; vrije draden moeten worden afgeknipt, omdat zij kortsluiting kunnen veroorzaken.
- ❑ Installeer de 6iE in een goed geventileerde ruimte. Plaats het apparaat niet naast een raam of deur, in direct zonlicht of boven een ander apparaat dat warmte produceert (bv. een radiator of tv).
- ❑ Zorg ervoor dat de afstand tussen de router en de 6iE niet te groot is. Hierdoor wordt voorkomen dat de draadloze verbinding na installatie problemen met het bereik ondervindt.
- ❑ Voor badkamerinstallaties MOET de 6iE buiten de zones 0, 1 en 2 worden gemonteerd. Als dit niet mogelijk is, moet de 6iE in een aangrenzende ruimte worden geïnstalleerd, waarbij de ruimte alleen met de vloersensor wordt geregeld.
- ❑ De 6iE en de verpakking zijn geen speelgoed; laat kinderen er niet mee spelen. Kleine onderdelen en verpakkingen vormen een risico op verstikking of verslikking.
- ❑ De 6iE is uitsluitend geschikt voor gebruik binnenshuis. Hij mag niet worden blootgesteld aan vocht, trillingen, mechanische belastingen of temperaturen buiten de nominale waarden.
- ❑ Om veiligheids- en vergunningsredenen (CE/UKCA) zijn ongeoorloofde wijzigingen en/of aanpassingen van de 6iE niet toegestaan.

Stap 1 - Installatie

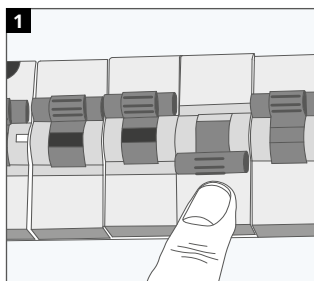

1
Koppel de 6iE-voeding los van de netvoeding.

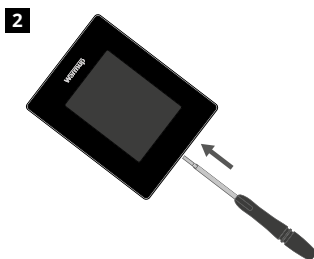

2
Maak het scherm los van de stroombasis.

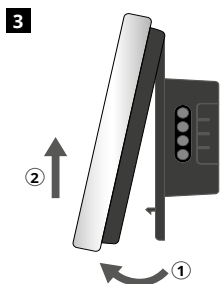

3
Laat het display los zoals afgebeeld.

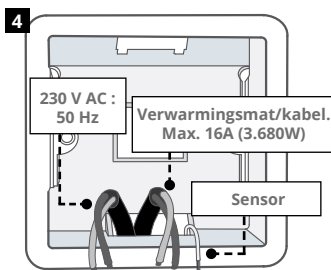

4
Installeer een 50 mm diepe elektrische inbouwdoos op de gewenste plaats voor de thermostaat. Trek de draden (verwarmingsmat/kabel, toevoer en voeler(s)) door de wanddoos en voltooi de bedrading van de aansluitklemmen.

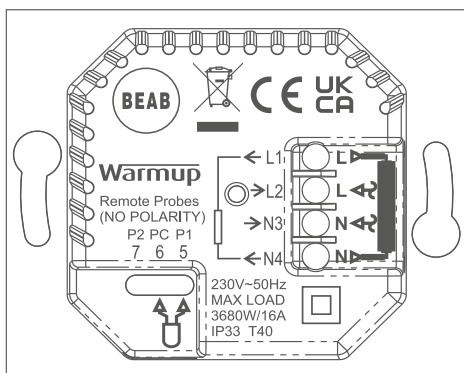

WAARSCHUWING! De 6iE moet worden geïnstalleerd door een gekwalificeerde elektricien in overeenstemming met de huidige uitgave van de bedradingsvoorschriften. Sluit de 6iE aan met behulp van het bovenstaande schema en de onderstaande bedradingsinformatie.

OPMERKING: Voor belastingen van meer dan 10 A moet de draaddikte van de geleider ten minste 2,5 mm zijn²

ELEKTRISCHE VLOERVERWARMING

- L1 & N4** Verwarmingskabel/mat. Netspanning en nulleider max 16A (3680W)
- L2 & N3** Netspanning en nulleider
- 5 & 6** Vloersensor (Geen polariteit)*

WATER VLOERVERWARMING

- L1** Onder spanning naar bedradingscentrum
- L2 & N3** Netspanning en nulleider
- N4** Niet gebruikt
- 5 & 6** Vloersensor (Geen polariteit)*

* Aansluiting vloersensor;

- 5 & 6** Geplande vloertemperatuur met luchtlimiet
- 6 & 7** Geplande luchttemperatuur met vloergrens

Zie bijlage 1.0 voor alternatieve gebruikssituaties voor thermostaten

OPMERKING: De functie van Sonde 1, Sonde 2 van Regel/Limiet Sensor kan verwisseld worden in Geavanceerde Instellingen; Sensoren & Toepassing.

CENTRALE VERWARMING

- L1** Onder spanning geschakeld naar zoneklep/boiler
- L2 & N3** Netspanning en nulleider
- N4** Niet gebruikt
- 5 & 6** Niet gebruikt

Voor extra lage spanning of spanningsvrije systemen moet een relais worden gebruikt. Rechtstreeks aansluiten van de 6iE op extra lage spanning of spanningsvrije ketels kan schade veroorzaken aan het ketelcircuit.

Stap 2 - Aansluitingen - Belastingen van meer dan 16 A

Warmup thermostaten zijn geschikt voor maximaal 16 A (3680 W). Voor het schakelen van belastingen van meer dan 16 A moet een relais worden gebruikt. Zie het bedradingschema hieronder.

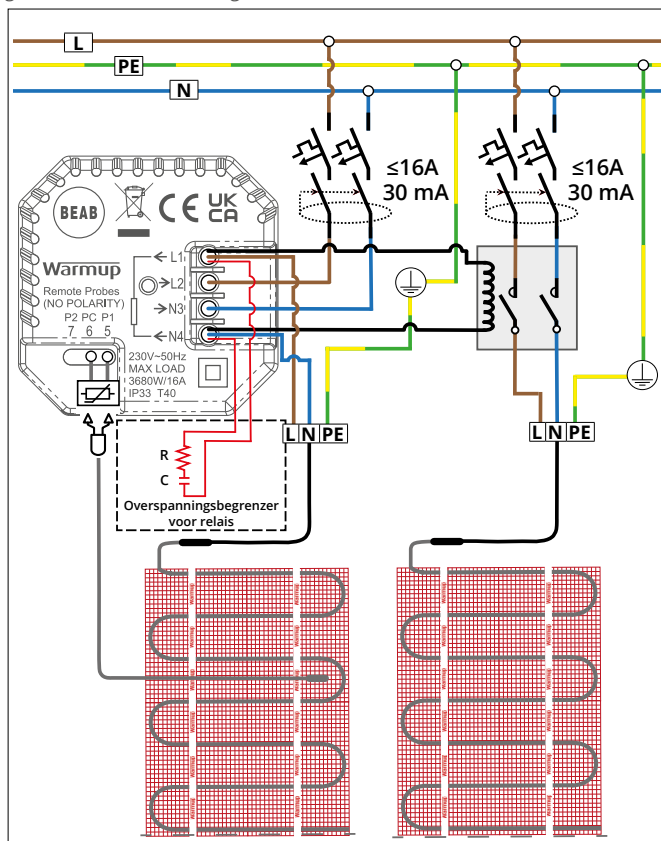

i Illustratief voorbeeld, raadpleeg de nationale bedradingsvoorschriften voor landspecifieke informatie over.

Stap 3 - Thermostaat monteren



Steek de bevestigingsschroeven door de montagegaten van de stroomvoet en draai ze vast.

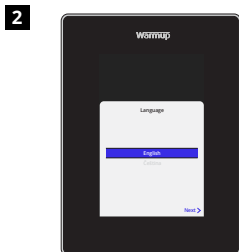

Bevestig het display opnieuw totdat u een "klik" hoort. Herstel de stroomtoevoer naar het circuit en schakel de thermostaat in. Volg de instructies op het scherm om het systeem in te stellen. Eenmaal ingesteld zal een QR code verschijnen.

Stap 4 - Eerste installatie



Download de MyHeating-app.



Open de My Heating App en scan de QR Code op het 6iE scherm en volg de instructies in de App om de installatie te voltooien.

Stap 5 - Locatie en kamer toevoegen

De MyHeating app wordt gebruikt bij het instellen van de 6iE. Eerst moet een thuislocatie worden ingesteld en vervolgens de ruimte waar de nieuwe 6iE zich bevindt.



Locatie Een locatie moet worden ingesteld voordat een kamer kan worden geconfigureerd en het 6iE-apparaat kan worden geregistreerd. Het aanmaken van een locatie is gebruikersvriendelijk en eenvoudig te volgen. Het is aan te raden om energietarieven en prijzen details te hebben, omdat deze nodig zijn voor de energiemonitoringfuncties.



Kamer instellen Nu een locatie is ingesteld, is de volgende stap het registreren van een kamer waarin de 6iE zich bevindt. Dit is de verwarmingszone die de thermostaat zal regelen. Zorg ervoor dat het juiste systeemtype en wattage van het aangesloten verwarmingssysteem is ingevoerd.

OPMERKING: Als er een extern relais of contactrelais is geïnstalleerd, stelt u het systeemtype in als "elektrisch + relais".



Verwarmingsindicator
Geeft aan wanneer verwarming actief is

Foutmeldingen
Zie pagina probleemoplossing

Huidige vloer-/luchttemperatuur
Vloer wordt weergegeven als de vloersensor is geïnstalleerd en ingeschakeld

Tijdelijk opheffen Gebruik de schuifregelaar of druk op de +/- pictogrammen om een tijdelijke overbrugging tot de volgende verwarmingsperiode in te stellen

Gewenste temperatuur Temperatuur die de thermostaat moet bereiken

Weer
7-daagse weersvoorspelling voor uw regio

Menu

Luchtlimiet
Wordt alleen weergegeven als de vloermodus is ingeschakeld en een luchtlimiet is ingesteld Zie Appendix 1.0 voor alternatieve thermostaat gebruikssituaties

Aan de slag

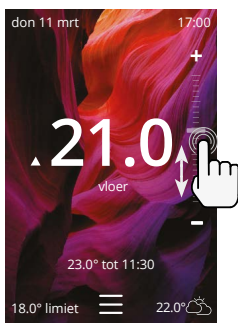

Snel de temperatuur wijzigen

Gebruik de schuifregelaar of druk op de +/- pictogrammen om de gewenste temperatuur te wijzigen.

In de programmamodus zal dit een tijdelijke overschrijven tot de volgende verwarmingsperiode.

In de manuele modus wordt een vaste temperatuur instellen.

Zodra de gewenste temperatuur boven de huidige vloer/luchttemperatuur is ingesteld, zal de verwarmingsindicator verschijnen.

Hoe snel van modus te veranderen

Met de moduskeuze kunnen de verwarmingsmodi worden omgeschakeld van programma-, handmatige of vakantiemodus. Hier kan ook de vorstbeveiliging worden ingeschakeld of de verwarming gewoon worden uitgeschakeld. De vorstbeveiliging zorgt ervoor dat de vloer-/luchttemperatuur niet onder 7,0° daalt.

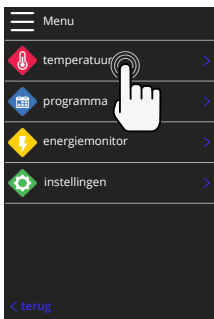
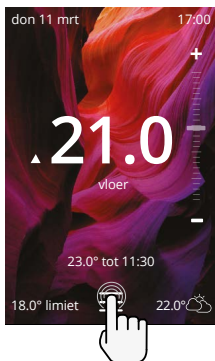

Verwarming

Programma instellen

Het instellen van een programma betekent dat op gezette tijden gedurende de dag comforttemperaturen kunnen worden geprogrammeerd. Dagen kunnen individueel worden geprogrammeerd, alle dagen hetzelfde of weekdays als een blok en weekends als een blok.

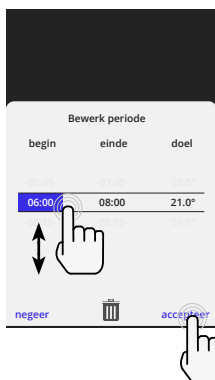
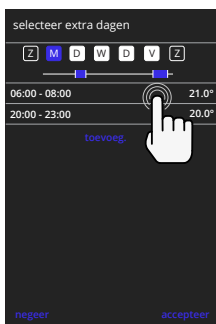
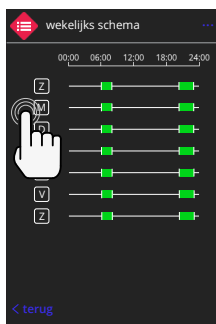
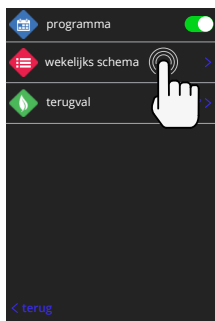
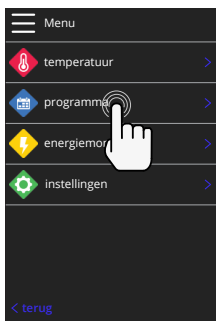
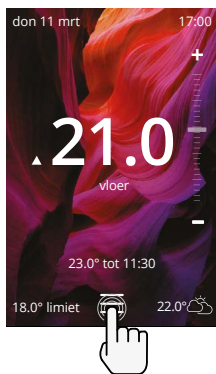

Om extra dagen te kiezen druk op de dagen van de week en de vierkantjes worden wit gemarkeerd zoals afgebeeld en volgen het verwarmingsprogramma.

Druk op accepteren om het verwarmingsprogramma op te slaan.

OPMERKING: Voor op maat gemaakte vooringestelde verwarmingsprogramma's voor verschillende kamertypes druk op de drie puntjes "... " op de weekprogramma-pagina.

Setback temperatuur

De setbacktemperatuur is een lagere energie-efficiënte temperatuur wanneer deze buiten een verwarmingsperiode valt.

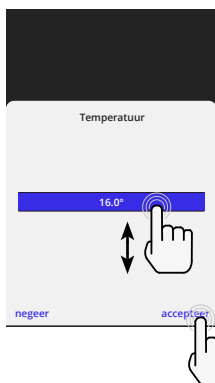
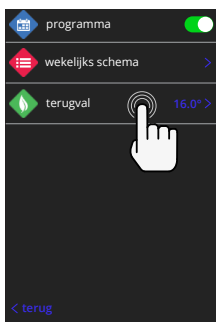

Verwarming

Instellen op manuele modus

Als u de thermostaat in de handmatige modus zet, kunt u een vaste doeltemperatuur instellen die de thermostaat moet bereiken. De thermostaat zal deze temperatuur blijven handhaven totdat een andere bedrijfsmodus of temperatuur wordt geselecteerd.

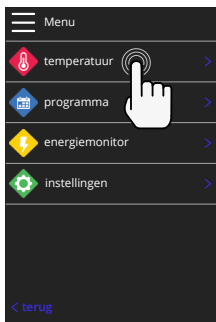
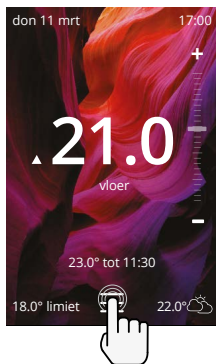

Verwarming

Vakantiemodus instellen

De vakantiemodus zal de programma- of handmatige modus overschrijven met een lagere vaste temperatuur gedurende een ingestelde tijd om energie te besparen.

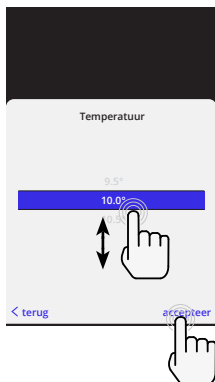
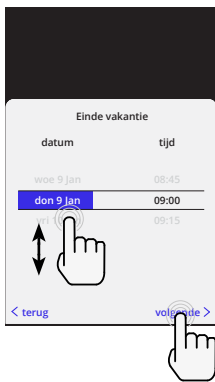
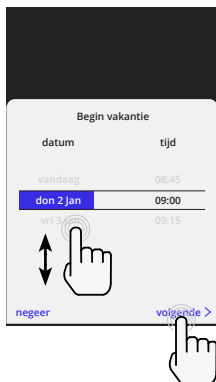
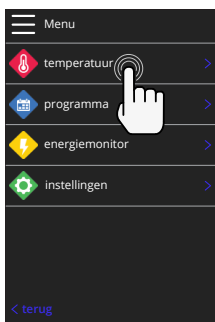
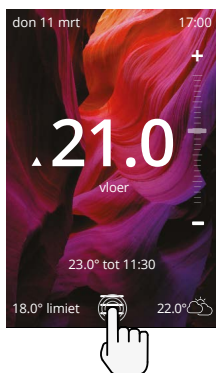

Verwarming uitschakelen

Hiermee wordt de verwarming uitgeschakeld totdat deze wordt geannuleerd door op verwarming uit te drukken op het beginscherm of door naar de modus select te gaan en op de verwarming uit schuifknop te drukken.

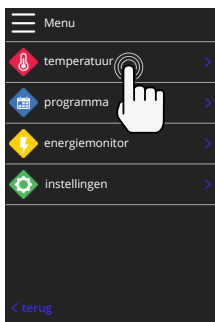
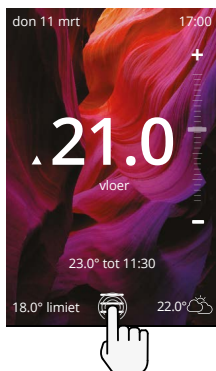

Energiemonitor

energieverbruik	
afgelopen 24 uur	1.5kWh
afgelopen 7 dagen	0.0kWh
afgelopen 30 dagen	0.0kWh
sinds reset	0.0kWh
herstellen data	
< terug	

Hoe werkt de energiemonitor

De 6iE leert hoe het verwarmingssysteem wordt gebruikt en hoe het huis reageert op verwarming en het weer. De energiemonitoring toont de hoeveelheid verbruikte energie over een bepaalde tijdsperiode. Dit wordt berekend door het systeemvermogen te vermenigvuldigen met het rendement en de bedrijfstijd.

Het systeemvermogen van het verwarmingssysteem moet worden ingevoerd, en in sommige gevallen, het rendement. Neem contact op met de installateur of fabrikant voor deze informatie.

Vermogensinstellingen

Als tijdens de installatie het verkeerde systeemvermogen is ingevoerd, kan dit worden gewijzigd in energiemonitor; vermogensinstellingen.

vermogensinst.		
1,500 W		
1	2	3
4	5	6
7	8	9
0	✕	
negeer	accepteer	

SmartGeo



Hoe werkt SmartGeo

SmartGeo is een unieke technologie ontwikkeld door Warmup en ingebouwd in de MyHeating App die gebruik maakt van een geavanceerd algoritme om de meest efficiënte warmte-instellingen te begrijpen.

Het werkt automatisch; het leert gebruikers routines en locatie door middel van achtergrondcommunicatie met een smartphone en verlaagt de temperaturen wanneer de gebruiker weg is, en verhoogt ze alleen tot de ideale comforttemperatuur op tijd voor de gebruikers aankomst thuis.

SmartGeo werkt wanneer de thermostaat in de programma- of handbedieningsmodus staat. Hij is standaard uitgeschakeld. Gebruik de MyHeating App om SmartGeo in te schakelen.

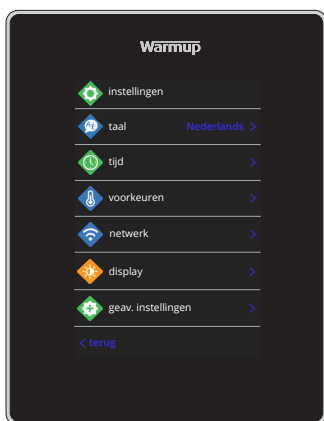

Taal instellingen	Wijzig de 6iE-taal	
Tijd & datum	Verander de tijd en datum	
	Zomertijd	Aan/Uit
	24-uurs tijd	Aan/Uit
Verwarmingsvoorkeur	Temperatuur eenheid	°C/°F
	Open raam detectie	Aan/Uit
	<i>De functie voor detectie van open ramen is ontworpen om de verwarming uit te schakelen om energie te besparen wanneer de thermostaat detecteert dat een raam of deur geopend is en de buitenluchttemperatuur aanzienlijk lager is dan de binnentemperatuur.</i>	
	Adaptief leren	Aan/Uit
	<i>Adaptief leren gebruikt de historische verwarmings-/koelingsvermogens voor het tijdstip van de dag, de historische buitentemperaturen en de binnentemperaturen, om de starttijd van de verwarming te berekenen, zodat de comforttijd aan het begin van de comfortperiode wordt bereikt. Dit werkt alleen in de programmamodus.</i>	
Netwerk	WiFi-connectie	Aan/Uit
	<i>Het is mogelijk om van hieruit een nieuwe WiFi verbinding in te stellen. De huidige netwerkverbinding kan ook vanuit dit menu worden bekeken, inclusief de signaalsterkte.</i>	
Scherf	Achtergrond	Licht Donker Willekeurig
	<i>Kies de achtergrondafbeelding van de 6iE. Willekeurig is een afbeelding uit Warmup's collectie.</i>	
	Standby-stijl	Temperatuur Tijd Minimalist
	<i>Kies wat wordt weergegeven wanneer de 6iE in stand-by gaat. Temperatuur geeft de huidige temperatuur weer; Tijd geeft de huidige tijd weer; Minimalist geeft geen van beide weer.</i>	
	Helderheid	Actief Standby Nacht
	<i>De helderheid van het 6iE-scherf aanpassen wanneer het in de actieve modus, stand-by of nachtmodus staat.</i>	

Instellingen

Display, vervolg	Nachtperiode	Stel de Start en Eind periode
	<i>De helderheid van de "Nacht" stand zal beginnen en eindigen met gebruik van deze tijd.</i>	
	Schermvergrendeling	Aan/Uit
	<i>Vergrendelt het scherm van de 6iE om ongeoorloofde wijzigingen aan de 6iE te voorkomen. Vereist een 4-cijferige code om toegang tot het menu te krijgen of wijzigingen aan te brengen.</i>	

Geavanceerde instellingen

Geavanceerde instellingen	Sensoren & toepassing	Interne luchtsensor	Offset +/- 10°	
		Sonde 1 aangesloten	Aan/Uit	
			Type 5, 10, 12, 15, 100K Offset +/- 10°	
		<i>De 6iE gebruikt een 10K-sensor. Als u echter een 6iE gebruikt om een bestaande thermostaat te vervangen, moet het juiste sensortype worden gekozen.</i>		
		Sonde 2 losgekoppeld	Aan/Uit	
			Type 5, 10, 12, 15, 100K Offset +/- 10°	
		<i>Als een tweede sensor op klemmen 6 & 7 is aangesloten, moet hij hier worden ingeschakeld om als limietsensor te werken.</i>		
		Vloerthermostaat (Sonde 1 aan, sonde 2 uit. Zie aanhangsel 1.0 voor alternatieve gebruikssituaties voor thermostaten)	Controle Vloer Lucht op afstand Regelaar Limiet Geen/Lucht	
		<i>Kies om de bedieningsmethode voor de sensor om te schakelen; vloersensor, luchtsensor op afstand indien niet geïnstalleerd onder de vloer of regelaarmodus.</i>		
		<i>Regelaar-modus; verwarming is aan voor X% buiten de regelcyclus (standaard 10 minuten). Verwarming is uit voor de resterende tijd.</i>		
		Wisselt het gebruik van de sonde om	Aan/Uit	
		Type vloer*	Tegel/steen Laminaat Tapijt Hout Vinyl Overig	
		<i>Kies het vloertype van de installatie. Dit zal verschillende temperatuur- en oververhittingslimieten toepassen op de 6iE * Niet van toepassing indien conventionele verwarming systeem was geselecteerd.</i>		

Geavanceerde instellingen

Geavanceerde instellingen	Temperatuurgrenzen	Set Min./Max instelbaar temperatuurgrenzen
	Oververhittingsgrens	Instellen Oververhitting lucht limiet als vloersensor is geïnstalleerd
	Controleperiode	Ingesteld tussen 10 - 60 minuten.
	<i>De regelperiode controleert het verschil in de huidige gemeten temperatuur en de ingestelde temperatuur in een proportioneel integraal algoritme om een constante temperatuur te handhaven.</i>	
	Over	Details over de huidige firmware van de 6iE, MAC-adres en informatie over de WiFi-verbinding.

Probleemoplossing

Display is leeg	Helderheid	1. Controleer of de stand-by helderheid niet is ingesteld op Uit.
	Vermogen	2. (Elektricien vereist) Elektricien vereist om te controleren of de stroom naar de 6iE gaat en of de bedrading correct is.
ER1/ER2	Sensorfout	(Elektricien vereist) Elektricien is vereist om te controleren of de vloersensor correct is bedraad. Als de bedrading correct is, moet de elektricien de weerstand van de vloersensor met een multimeter controleren. Voor temperaturen tussen 20°C - 30°C moet de weerstand van de vloersensor tussen 8K ohm en 12K ohm meten. Als de elektricien een fout vindt en de 6iE bevindt zich in de te verwarmen ruimte, dan kan hij in de " Lucht modus" worden gezet. Om de " Luch modus" in te stellen, ga naar Sensoren & Toepassing in Geavanceerde Instellingen en schakel de sonde uit.
De verwarming gaat vroeger aan dan de geprogrammeerde tijden	Adaptief leren aan	Adaptief leren zal gebruik maken van de historische verwarmings-/ koelingsvermogens voor het tijdstip van de dag, historische buitentemperaturen en de buitentemperaturen, om de starttijd van de verwarming te berekenen, zodat de comforttijd aan het begin van de comfortperiode wordt bereikt. Dit werkt alleen in de programmamodus.
Kan niet boven een bepaalde temperatuur worden ingesteld	Vloertype temperatuurgrenzen	Voor kwetsbare vloerbedekkingen moet de temperatuur worden beperkt. Als de afgewerkte vloer is ingesteld op hout, laminaat, vinyl enz. mag de temperatuur niet hoger worden ingesteld dan 27°C.
WiFi foutsymbool	WiFi niet ingesteld	Download de MyHeating app, ga naar Instellingen en Netwerk instellen en volg de instructies op het scherm om verbinding te maken met een WiFi-netwerk.
	WiFi verbroken	Volg de bovenstaande stap om te proberen en verbinding te maken met het WiFi-netwerk. Als de 6iE er nog steeds niet in slaagt verbinding te maken, zie WiFi problemen oplossen.
Klok sync icoon	Tijd en datum niet ingesteld	Verbind de 6iE met een WiFi-netwerk of stel als alternatief de tijd en datum in via het instellingenmenu.

WiFi problemen oplossen

Controleer het volgende voordat u de onderstaande gids voor het oplossen van problemen volgt:

1. Het wachtwoord is beveiligd met WPA2
2. De router is ingesteld op een 2.4 GHz band. (802.11 b, g, n, b/g gemengd, b/g/n gemengd)

OPMERKING: Als u een van de bovenstaande items moet wijzigen, raadpleeg dan de handleiding van de router.

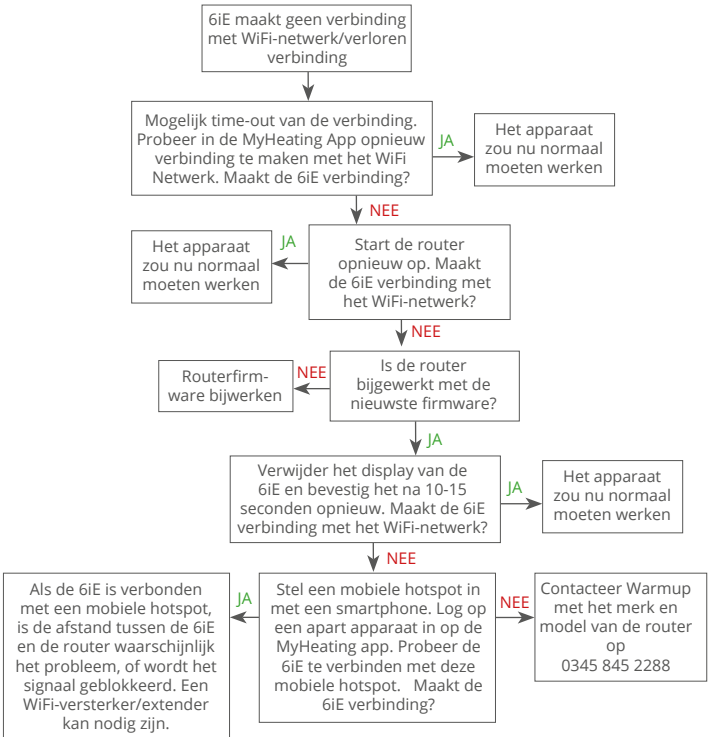

Technische specificaties

Model	6iE-01-XX-YY
WERKSPANNING	230 V AC : 50 Hz
Beschermingsklasse	Klasse II 
Max. Belasting	16A (3680W)
Nominale impuls spanning	4000V
Automatische actie	100.000 cycli
Ontkoppeling betekent	Type 1B
Verontreinigingsgraad	2
Max. omgevingstemperatuur	0 - 40°C
Relatieve vochtigheid	80%
IP-klasse	IP33
Afmetingen (gemonteerd 6iE)	90 x 115 x 39 mm
Schermgrootte	3,5 inch
Sensoren	Lucht & vloer (omgeving)
Type sensor	NTC10k 3m lang (kan verlengd worden tot 50m)
Werkingsfrequentie	2401 - 2484MHz
Max. Uitgezonden radiofrequentievermogen	20dBm
Installatiediepte	Aanbevolen: 50 mm inbouwdoos
	Minimaal: 35mm inbouwdoos
Compatibiliteit	Elektrisch, water vloerverwarming, max 16A (3680W) Centrale verwarmingssystemen (Combi & systeemketels met schakeling, 230V AC ingang)
Er-P klasse	IV
Garantie	12 jaar
Goedkeuringen	BEAB



OPMERKING: Hierbij verklaart Warmup plc dat de radioapparatuur van het type 6iE-01-XX-YY in overeenstemming is met de RED-richtlijn 2014/53/ EU en de Radio Equipment Regulations 2017. De verklaringen van overeenstemming kunnen worden geraadpleegd door de QR-code te scannen of www.literature.warmup.co.uk/d-o-c/6iE te bezoeken.



Instructies voor verwijdering

Gooi het apparaat niet weg met het normale huisvuil! Elektronische apparatuur moet worden afgevoerd naar de plaatselijke inzamelpunten voor afgedankte elektronische apparatuur in overeenstemming met de richtlijn betreffende afgedankte elektrische en elektronische apparatuur.

Garantie

Warmup garandeert dat dit product vrij is van defecten in vakmanschap of materialen, bij normaal gebruik en service, voor een periode van twaalf (12) jaar vanaf de datum van aankoop door de consument indien geïnstalleerd met een Warmup verwarmingsmat/kabel.



Indien op enig moment tijdens de garantieperiode wordt vastgesteld dat het product defect is, Zal Warmup het repareren of vervangen, naar keuze van Warmup. Als het product defect is, gelieve ofwel

Retourneer het, met een factuur of ander gedateerd bewijs van aankoop, naar de plaats waar het was gekocht,

of Neem contact op met Warmup. Warmup zal bepalen of het product moet worden geretourneerd of vervangen.















De twaalf (12) jaar garantie geldt alleen indien het product bij Warmup binnen 30 dagen na aankoop. Registratie kan online worden voltooid op www.warmupnederland.nl

Deze garantie dekt niet de kosten voor verwijdering of herinstallatie en is niet van toepassing indien wordt aangetoond door Warmup dat het defect of storing is veroorzaakt door het niet volgen van de gebruiksaanwijzing, onjuiste installatie of schade die is ontstaan terwijl het product in het bezit was van een consument. Warmup's enige verantwoordelijkheid zal zijn om het product te repareren of te vervangen binnen de hierboven genoemde voorwaarden Als de 6iE is geïnstalleerd met een niet-Warmup verwarmingsmat / kabel zal een drie (3) jaar garantie van toepassing zijn. Deze garantie strekt zich niet uit tot eventuele bijbehorende software zoals apps of portals.

WARMUP IS NIET AANSPRAKELIJK VOOR ENIG VERLIES OF SCHADE VAN WELKE AARD DAN OOK, INCLUSIEF INCIDENTELE OF GEVOLGSCHADE DIE DIRECT OF INDIRECT VOORTVLOEIT UIT EEN INBREUK OP ENIGE GARANTIE, UITDRUKKELIJK OF IMPLICIET, OF ENIG ANDER FALEN VAN DIT PRODUCT. DEZE GARANTIE IS DE ENIGE UITDRUKKELIJKE GARANTIE DIE WARMUP OP DIT PRODUCT GEEFT. DE DUUR VAN ALLE IMPLICIETE GARANTIES, INCLUSIEF DE GARANTIES VAN VERKOOPBAARHEID EN GESCHIKTHEID VOOR EEN BEPAALD DOEL, IS HIERBIJ BEPERKT TOT DE TWAALFJARIGE DUUR VAN DEZE GARANTIE.

Deze garantie is niet van invloed op wettelijke rechten.

Bijlage 1.0 - Gebruiksvoorbeelden van thermostaten

Nee.	Reg. Modus	Sonde P1 (5 & 6)	Sonde P2 (6 & 7)	Controle	Limiet Sensor	Gebruikssituatie
1	UIT	UIT	UIT	Intern Luchtsensor	Geen	  Thermostaat in kamer luchttemperatuurschema geen vloerlimiet
2		AAN	UIT	P1 Vloersensor	Geen	 Thermostaat in/uit kamer schema vloertemperatuur vloerlimiet
3					Intern Luchtsensor	  Thermostaat in kamer schema vloertemperatuur lucht limiet
4				P1 Luchtsensor	Geen	  Thermostaat uit de kamer luchttemperatuurschema geen vloerlimiet
5				UIT	AAN	Intern Luchtsensor
6		AAN	AAN	P1 Vloersensor	P2 Vloergrens	 Thermostaat in/uit kamer schema vloertemperatuur vloerlimiet
7				P1 Luchtsensor	P2 Vloerlimiet	  Thermostaat uit de kamer luchttemperatuur schema vloerlimiet
8	AAN	UIT	UIT	Reg.	Geen	   Thermostaat in/uit kamer regelaarschema geen grens
9					Intern Luchtsensor	   Thermostaat in kamer regelaarschema luchtlimiet
10				UIT	AAN	Reg.

 Conventioneel  Elektrische vloerverwarming  Hydronische vloerverwarming

Warmup[®]



Warmup NL

www.warmupnederland.nl

nl@warmup.com

T: 0800 - 0226 182

Warmup plc

www.warmup.co.uk

uk@warmup.com

T: 0345 345 2288

F: 0345 345 2299

Warmup GmbH

www.warmupdeutschland.de

de@warmup.com

T: 008000 - 345 0000

F: 04431 - 948 70 18

Warmup plc ■ 704 Tudor Estate ■ Abbey Road ■ London ■ NW10 7UW ■ UK

Warmup GmbH ■ Ottostraße 3 ■ 27793 Wildeshausen ■ DE